

Безбар'єрний маршрут Вінницької міської територіальної громади

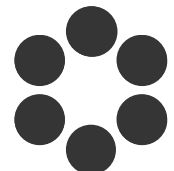

Вінницька
міська рада



безбар'єрність



РУХ БЕЗ БАР'ЄРІВ

Що таке безбар'єрний маршрут?

Безбар'єрний маршрут – це комфортний і доступний шлях, який дозволяє людям з інвалідністю, людям старшого віку, батькам із візочками, особам з тимчасовими травмами та іншим маломобільним групам населення безперешкодно пересуватися громадським простором, отримувати необхідні послуги та брати активну участь у житті громади.

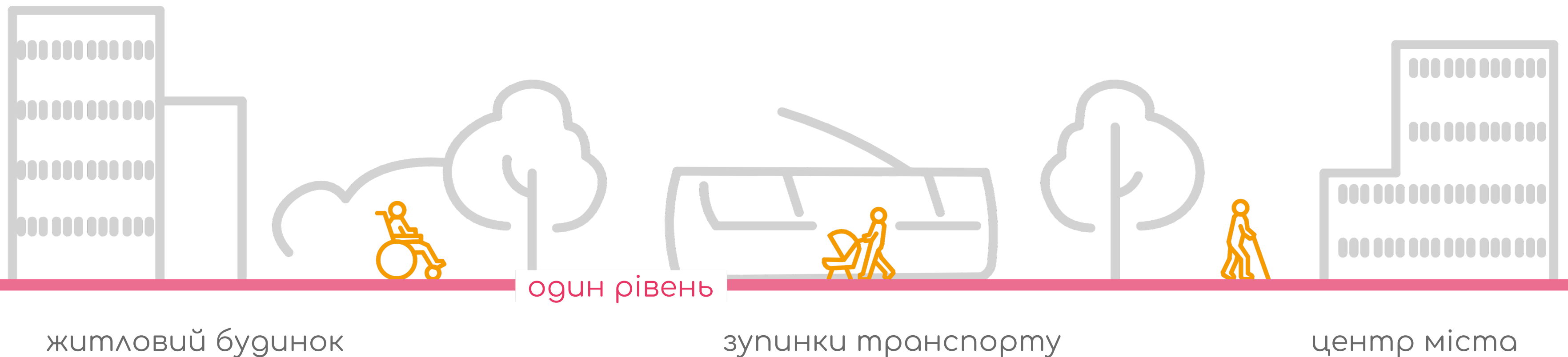

Протяжність маршруту - **12 км**,
з яких пішохідна частина - **2,5 км**

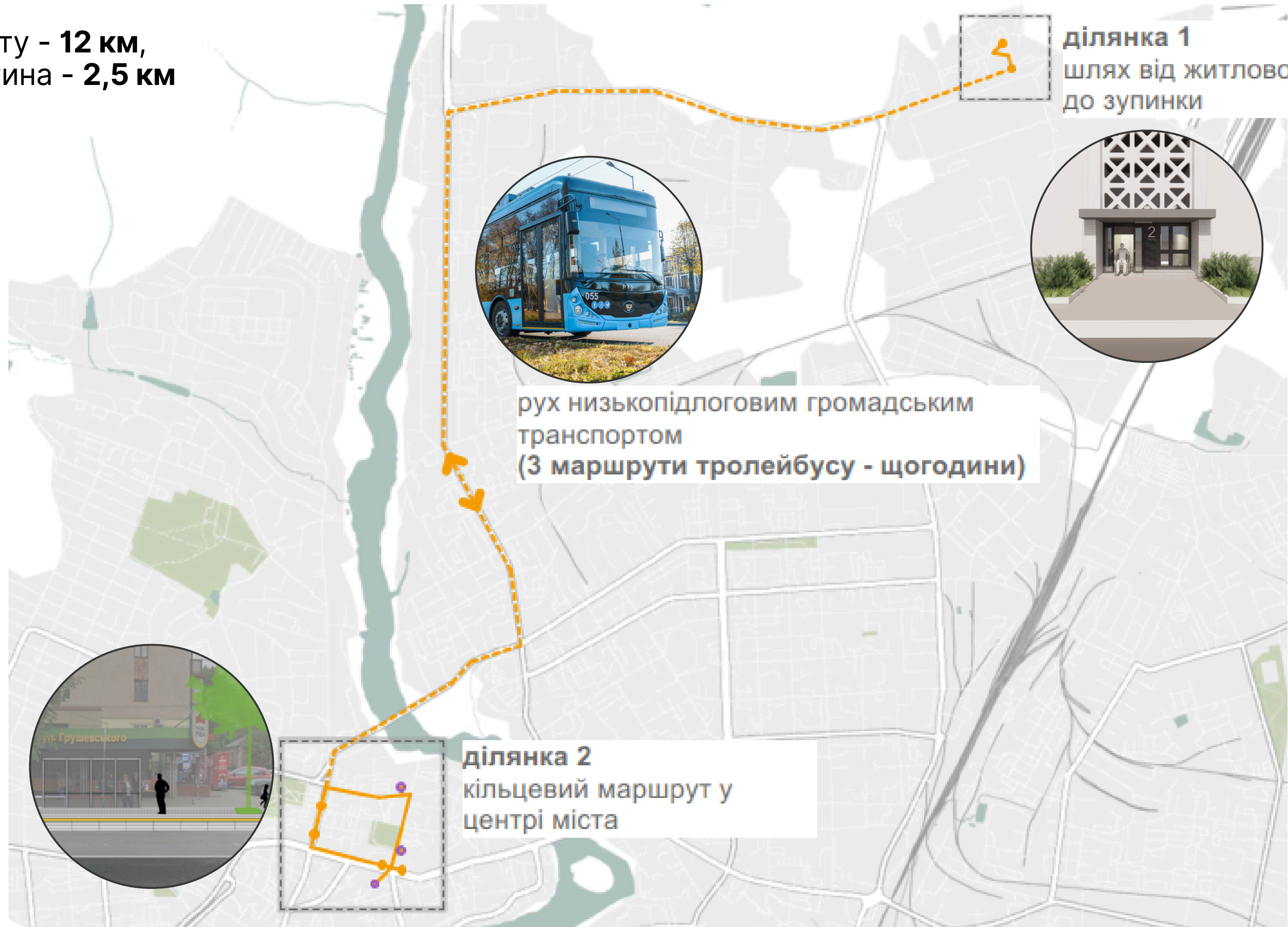

Ділянка 1





вихід з дому
реконструкція ліфту
адаптація входу у під'їзд

шлях до / від зупинки
влаштування нормативних понижень
ремонт тротуарів

зупинка громадського транспорту
реконструкція платформ

зупинка громадського транспорту
реконструкція платформ

-  - багатоквартирні будинки
-  - комунальні об'єкти
-  - поточний ремонт

Багатоквартирний житловий будинок по вул. С. Зулінського ,49

Фотофіксація стану



Візуалізація



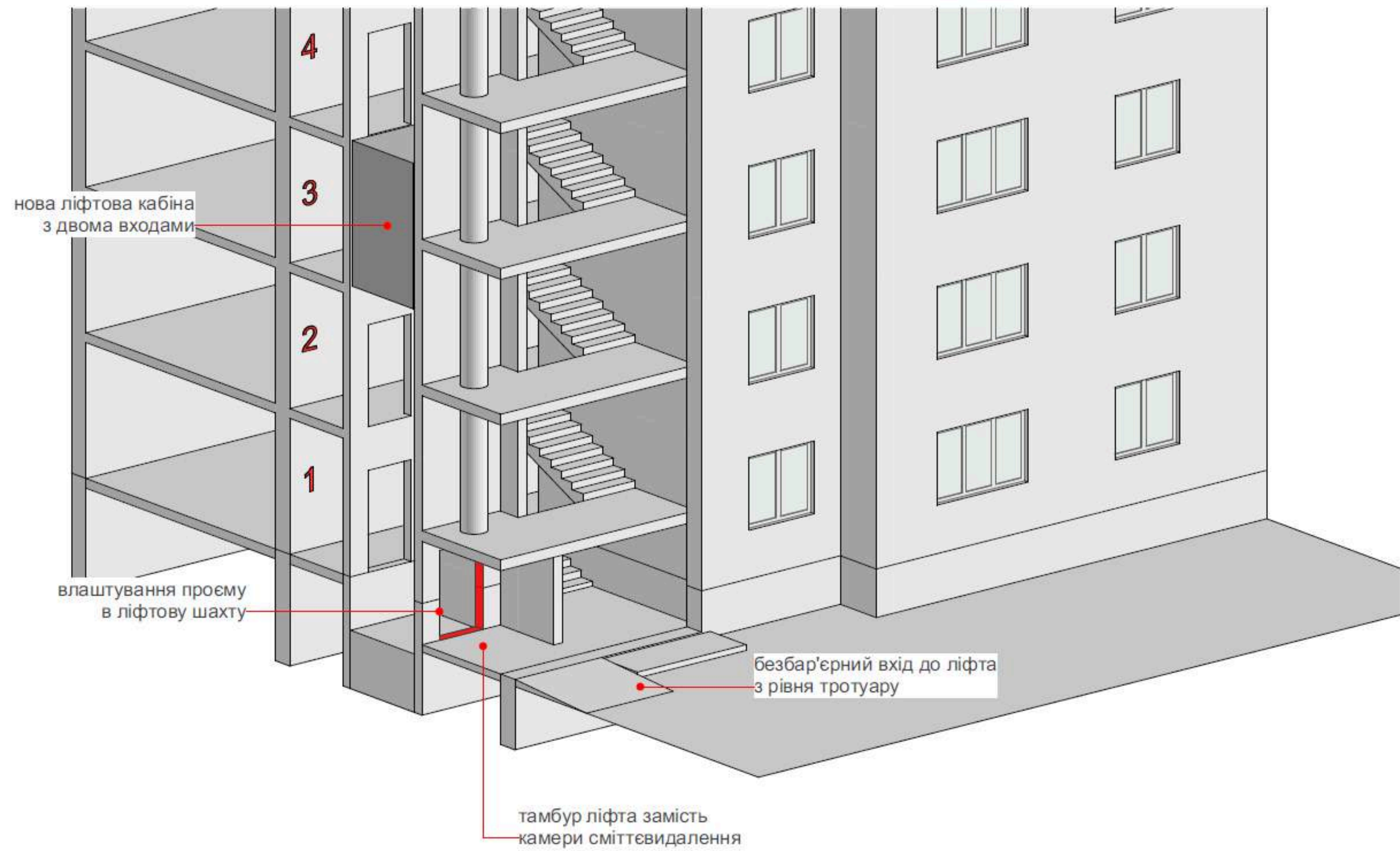





зупинка громадського транспорту
реконструкція платформ
(згідно стандарту)

зупинка громадського транспорту
реконструйована платформа
(згідно стандарту)

-  - безбар'єрні ділянки
-  - ремонт тротуарів
-  - влаштування переходів

Поточний ремонт тротуарів та пішохідних переходів по вул. М. Оводова

Фотофіксація стану



Проведені роботи



ТИП 7 Бордюрний пандус на прямій ділянці тротуару

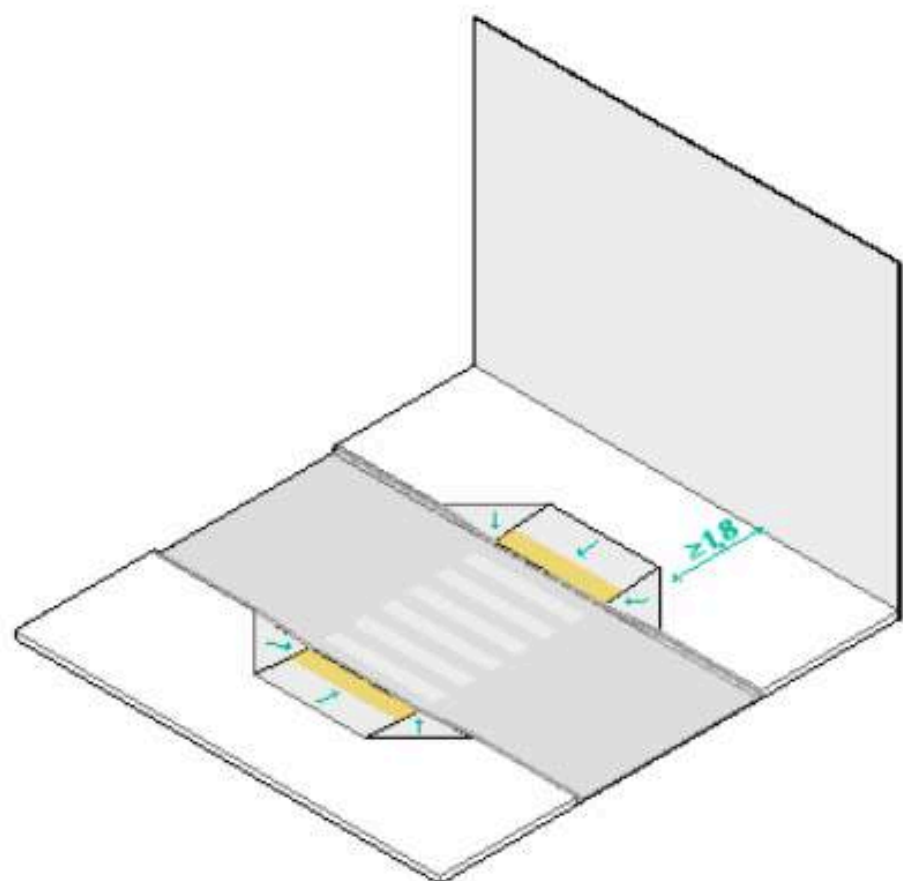

Рекомендований ухил пандусу - до 5%. Максимальний ухил пандусу не повинен перевищувати 8%. (див. вимоги до ухилів відкритих пандусів).

(ДБН В.2.2-40:2018 п. 5.3.1, додаток Д)

Спеціальні попереджувальні тактильні смуги (ТС) повинні бути завширшки не менше ніж 0,3-0,6 м та мати рельєф у вигляді зрізаних конусів заввишки 0,004-0,005 м.

Початок попереджувальної ТС повинен знаходитись не менше ніж за 0,2 м і не більше ніж 0,8 м до перешкоди

(ДБН В.2.2-40:2018 п.8.2.9)

Попереджувальні ТС повинні мати ширину відповідно до ширини перешкоди на шляху руху. Попереджувальні ТС обов'язково встановлюються паралельно відносно бар'єру (перешкоди) під кутом 90° відносно подальшого необхідного шляху руху у місцях пониження бордюрного каменю.

(ДБН В.2.2-40:2018 п.8.2.10)

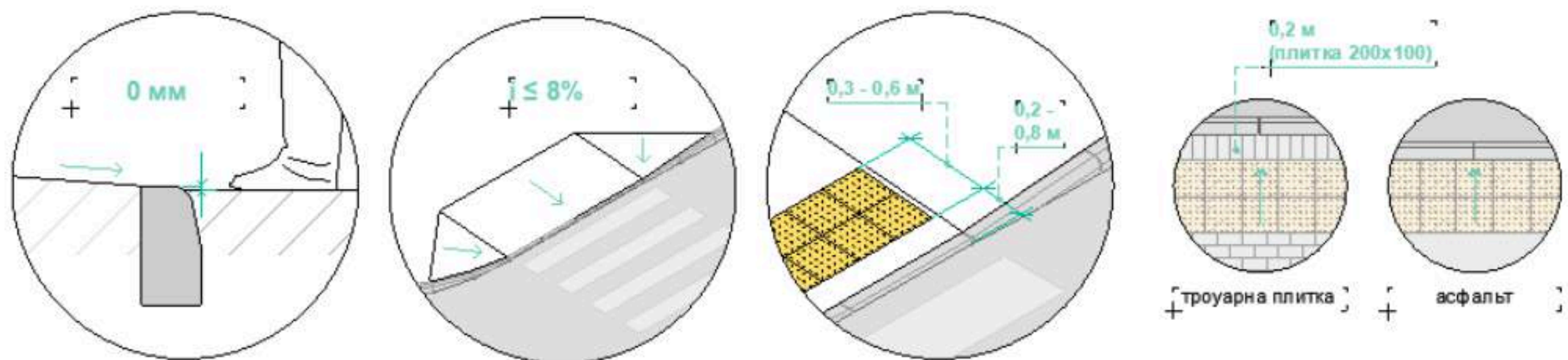

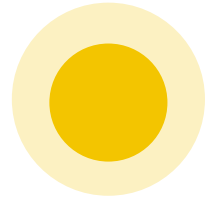

ТОЧКИ ТЯЖІННЯ



Центр надання адміністративних послуг «Прозорий офіс» по вул. Соборна, 59

Фотофіксація стану



Візуалізація



Зупинка громадського транспорту “М.Грушевського”

Фотофіксація стану



Візуалізація



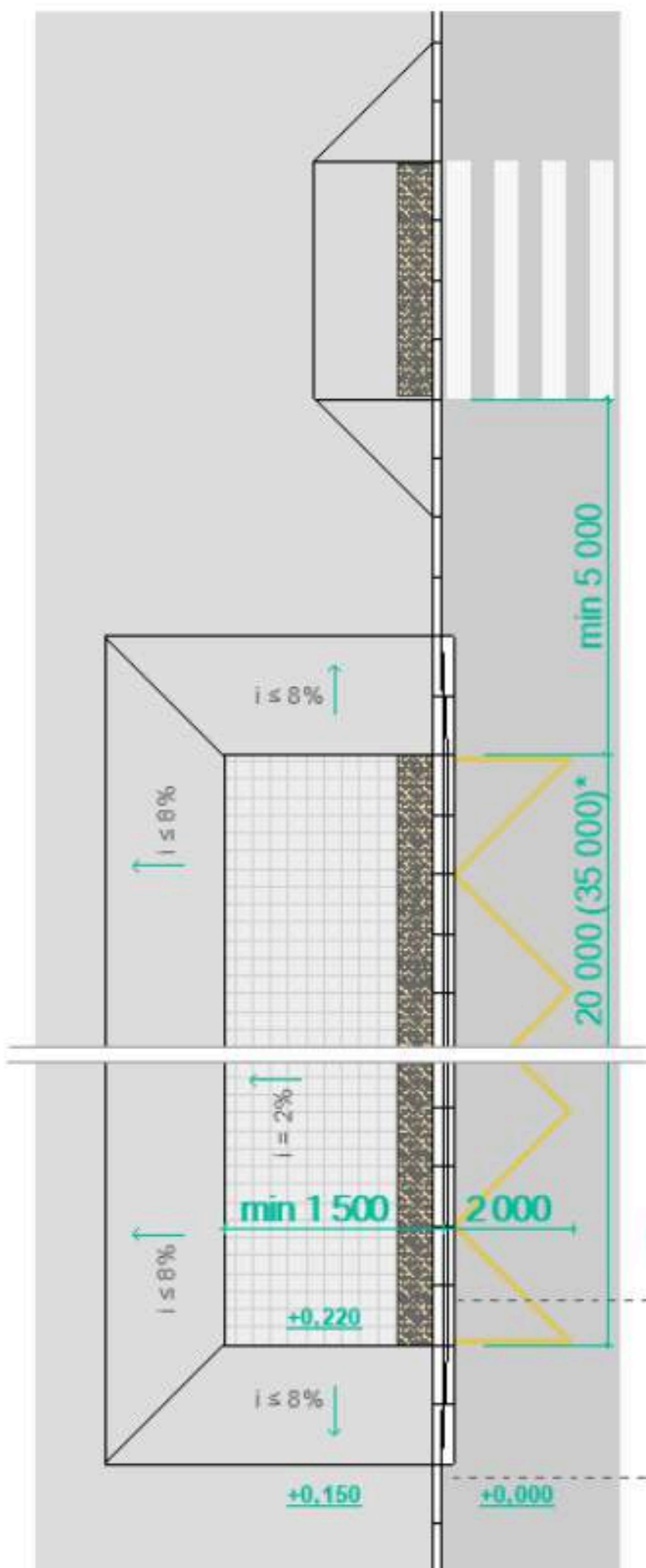

ТИП 10

Тролейбусна платформа

*Довжина посадкового майданчика визначається типами і кількістю маршрутних транспортних засобів, що одночасно здійснюють висадку-посадку пасажирів на зупинці. Для звичайних маршрутних транспортних засобів довжина посадкового майданчика одиночної зупинки становить 20 м, подвійної - 35 м.

(ДБН В.2.3-5:2018 п.5.4.10)

Зупинки маршрутного транспорту, що рухається спільно з іншими транспортними засобами, як правило, повинні розміщуватися за перехрестями на відстані не менше ніж 5 м. від пішохідного переходу і 20 м. від перехрестя до посадкового майданчика.

(ДБН В.2.3-5:2018 п.5.4.2)

...висота посадочних майданчиків має бути на рівні підлоги транспортного засобу або нижче рівня підлоги транспортного засобу, але не більше ніж на 3 см...

(ДБН В.2.3-18:2007 Зм. №3 п.10.3.18)

Ширину посадкового майданчика безрейкового маршрутного транспорту потрібно приймати залежно від пасажирообігу зупинки, часу очікування пасажирами маршрутних транспортних засобів, виходячи з розрахункової щільності пасажирів на майданчику 2 чол./м², але не менше ніж 1,5 м без урахування павільйону або навісу.

(ДБН В.2.3-5:2018 п.5.4.11)

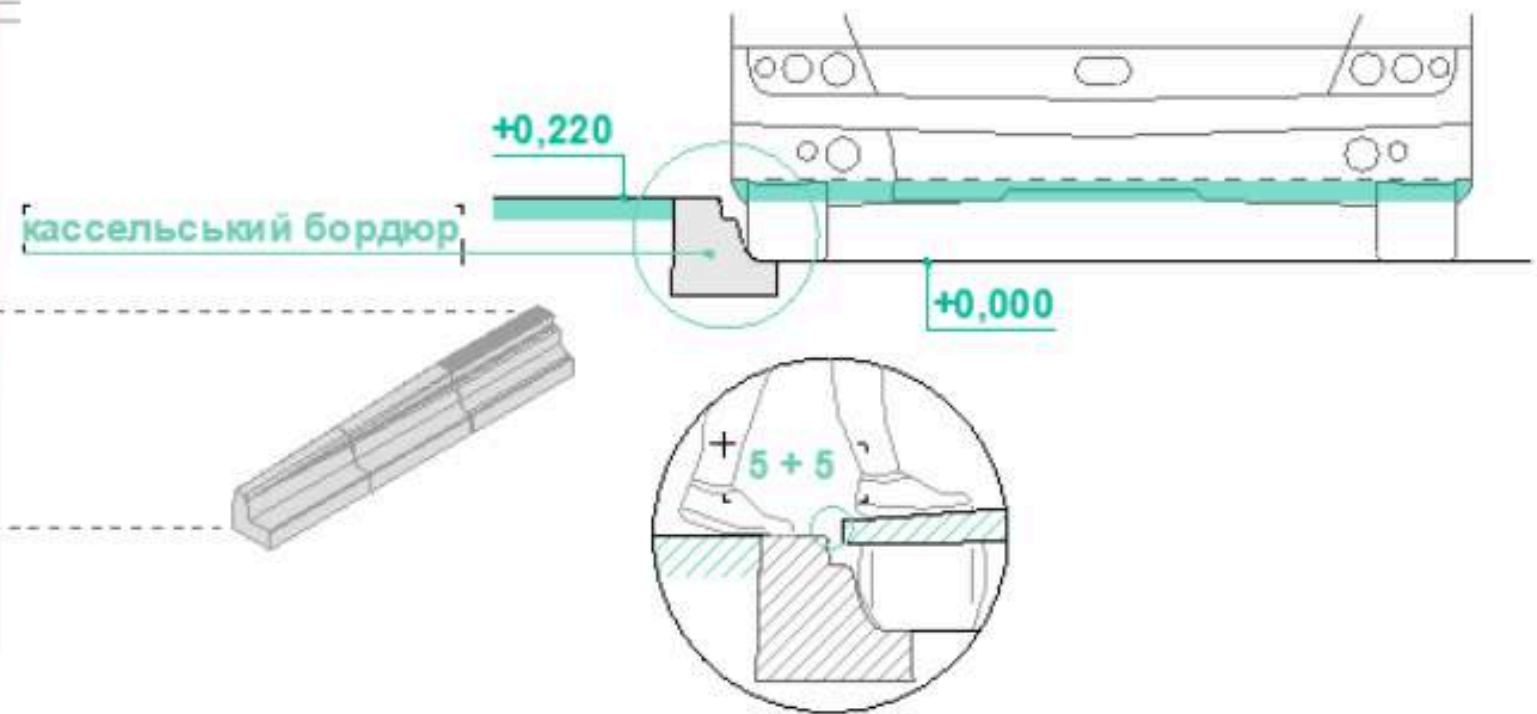

Перелік об'єктів першої черги реалізації

ОБ'ЄКТ	Статус
Капітальний ремонт тротуару по вул. С. Зулінського (від вул. Київська до зупинки громадського транспорту «ВПЗ») по парній стороні в м. Вінниці (з адаптацією до потреб маломобільних груп населення)	заплановано
Капітальний ремонт тротуару біля житлового будинку за адресою: Україна, м. Вінниця, вул. Сергія Зулінського, 49 (з адаптацією до потреб маломобільних груп населення)	заплановано
Капітальний ремонт тротуарів в межах площі Героїв Майдану в м. Вінниці (з адаптацією до потреб маломобільних груп населення)	заплановано
Капітальний ремонт тротуару на розі вул. Театральна та вул. Грушевського в м. Вінниці (з адаптацією до потреб маломобільних груп населення)	заплановано
Капітальний ремонт тротуарів по вул. Соборна	заплановано
Поточний ремонт вул. Соборна, Театральна, Магістратська, Архітектора Артинова, Миколи Оводова	заплановано
Поточний ремонт тротуарів по вул. Грушевського, М. Оводова, Магістратська, Київська, Соборна	розпочато
Капітальний ремонт тротуару біля житлового будинку за адресою: , вул. Сергія Зулінського, 49 до зупинки	заплановано
Капітальний ремонт підземного пішохідного переходу по вул. Київська в м. Вінниці (з адаптацією до потреб маломобільних груп населення)	заплановано
Капітальний ремонт тротуару та елементів благоустрою в районі буд. №43 по вул. Сергія Зулінського в м. Вінниці (з адаптацією до потреб маломобільних груп населення).	заплановано
Капітальний ремонт тротуару на розі вул. Соборна та вул. Театральна в м. Вінниці (з адаптацією до потреб маломобільних груп населення);	заплановано

ОБ'ЄКТ	СТАТУС
Центр надання адміністративних послуг (вул. Соборна, 59)	заплановано
Комунальне некомерційне підприємство "Центр первинної медико-санітарної допомоги №2"	заплановано
Інклюзивний дитячий майданчик по вул. Оводова, біля будинку 22	заплановано
Комунальне некомерційне підприємство «Вінницька міська клінічна лікарня швидкої медичної допомоги» (вул. Київська, 68)	заплановано
Вінницький міський суд (вул. Грушевського, 17)	розпочато
Адміністративна будівля (вул. Театральна, 14)	заплановано
Адміністративна будівля (вул. Театральна, 15)	заплановано

ОБ'ЄКТ	СТАТУС
вул. Сергія Зулінського, 49 (2-й під'їзд)	розпочато
вул. Сергія Зулінського, 41	заплановано
вул. Київська , 60 (2-й під'їзд)	заплановано
вул. П.Корнелюка, 34 (3-й під'їзд)	заплановано
вул. Київська, 31 (4-й під'їзд)	заплановано
вул. Київська, 52 (1-під'їзд)	заплановано
вул. Київська, 52 (2-й під'їд)	заплановано
вул. Магістратська, 63/Театральна 2	заплановано
вул. Магістратська, 80	заплановано